



Modellgruppe 17

Einzelartikel für Türseitenanlagen. Einwurfklappen 110 mm hoch.

Zur individuellen bauseitigen Ausführung Ihrer Türseiten-Briefkastenanlage halten wir ein praxisgerechtes, neues Programm von Einzelartikeln für Sie bereit. Alle Teile sind sinnvoll aufeinander abgestimmt – ein ganzes System, bei dem eines zum anderen passt – für einfache und sichere Montage.



Abb. 242/1 Frontplatten aus Stahl, ALU, Edelstahl. Die Frontplatten werden von innen verschraubt (von außen ist kein Abschrauben möglich). Mit dem Durchwurfhals und den Verlängerungen existiert ein flexibles System für die gängigsten Materialdicken.



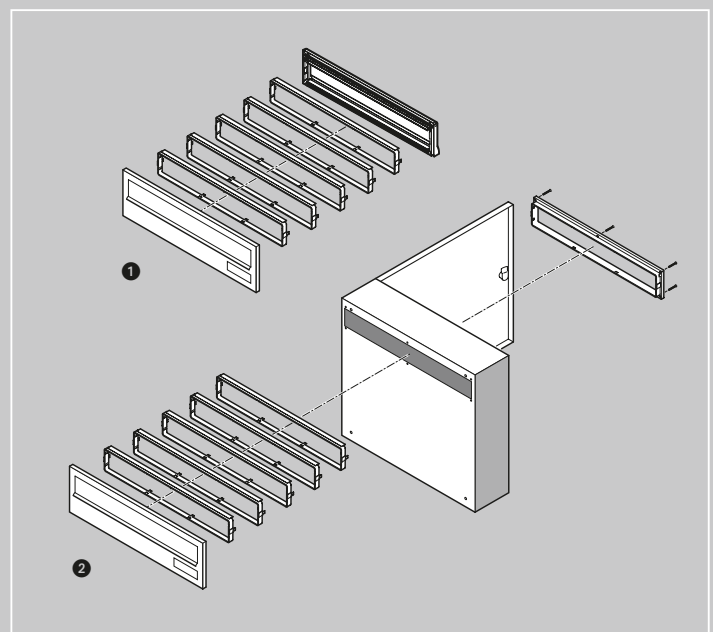

Abb. 242/2 Frontplatten mit integriertem Zubehör. Für Stahl- und ALU-Frontplatten mit Sprechgitter und Licht-/Klingelmodul, für Edelstahl-Frontplatten mit **RSA**-Ausstattung.

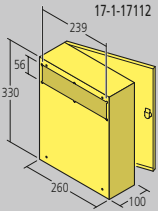
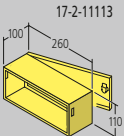
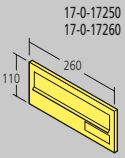
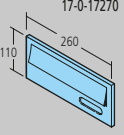
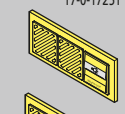

- 1 Zusammen mit dem Kunststoff-Durchwurfhals-Set und den Metallinnenklappen (siehe Seite 245) entsteht ein flexibles System.
- 2 Mit dem Abschlussrahmen wird der Briefkasten befestigt

Alle Türen mit Zylinderschloss inkl. 2 Schlüsseln ausgestattet. Briefkastentür mit Kunststoff-Namensschild.

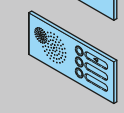
KÄSTEN 260 b / EINWURFKLAPPEN		Maße in mm: b x h x t	Bestell-Nr.	Einheit	Standardfarbe	RAL-Farbe Front	RAL-Farbe komplett	silber eloxiert	bronze eloxiert
 		Durchwurfbriefkasten mit Rückschlitz 239 x 56 mm Tür und Gehäuse Stahlblech verzinkt, pulverbeschichtet							
		Briefkasten, pulverbesch., ohne Montagebohrungen	260 x 330 x 100	17-1-17112	St.				
		Installations-/Info-/Blindkasten ohne Bestückung mit Montagebohrungen	260 x 110 x 100	17-2-11113	St.				
Passend dazu:									
Frontplatten aus Stahl, ALU und Edelstahl, von innen verschraubt. Dadurch kein Abschrauben von außen möglich. Einwurf für Format C4, 230 mm breit, 33 mm hoch. Inklusive Schraubenset zur Befestigung. Mit Zubehör wie abgebildet, jedoch ohne Lautsprecher.									
 		Stahl-Frontplatte mit ALU-Klappe	260 x 110 x 11	17-0-17250	St.				
		ALU-Frontplatte mit ALU-Klappe	260 x 110 x 11	17-0-17260	St.				
		Edelstahl-Frontplatte mit Edelstahl-Tropfenformklappe und RSA-Namensschild	260 x 110 x 11	17-0-17270	St.				
 		Stahl-Frontplatte, mit Sprechgitter und 1 Modul mit 1 Lichttaster und 1 Klingeltaster	260 x 110 x 11	17-0-17251	St.				
		Stahl-Frontplatte, mit Sprechgitter und 1 Modul mit 1 Lichttaster und 2 Klingeltaster	260 x 110 x 11	17-0-17252	St.				
 		Edelstahl-Frontplatte, mit gelochtem Sprechfeld und 1 Lichttaster und 1 Klingeltaster RSA	260 x 110 x 11	17-0-17271	St.				
		Edelstahl-Frontplatte, mit gelochtem Sprechfeld und 1 Lichttaster und 2 Klingeltaster RSA	260 x 110 x 11	17-0-17272	St.				
ALU-Frontplatte und andere Bestückungsvarianten auf Anfrage lieferbar.									

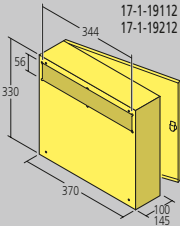
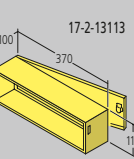
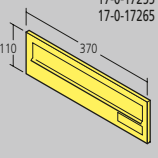
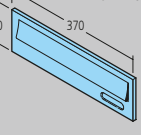
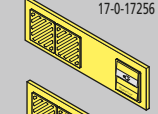
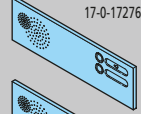
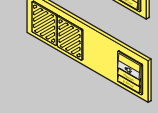
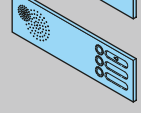
KÄSTEN 370 b / EINWURFKLAPPEN		Maße in mm: b x h x t	Bestell-Nr.	Einheit	Standardfarbe	RAL-Farbe Front	RAL-Farbe komplett	silber eloxiert	bronze eloxiert
 		Durchwurfbriefkasten mit Rückschlitz 344 x 56 mm Tür und Gehäuse Stahlblech verzinkt, pulverbeschichtet							
		Briefkasten, pulverbesch., ohne Montagebohrungen	370 x 330 x 100	17-1-19112	St.				
		Briefkasten, pulverbesch., ohne Montagebohrungen	370 x 330 x 145	17-1-19212	St.				
		Installations-/Info-/Blindkasten ohne Bestückung mit Montagebohrungen	370 x 110 x 100	17-2-13113	St.				
Passend dazu:									
Frontplatten aus Stahl, ALU und Edelstahl, von innen verschraubt. Dadurch kein Abschrauben von außen möglich. Einwurf für Format C4, 335 mm breit, 33 mm hoch. Inklusive Schraubenset zur Befestigung. Mit Zubehör wie abgebildet, jedoch ohne Lautsprecher.									
 		Stahl-Frontplatte mit ALU-Klappe	370 x 110 x 11	17-0-17255	St.				
		ALU-Frontplatte mit ALU-Klappe	370 x 110 x 11	17-0-17265	St.				
		Edelstahl-Frontplatte mit Edelstahl-Tropfenformklappe und RSA-Namensschild	370 x 110 x 11	17-0-17275	St.				
 		Stahl-Frontplatte, mit Sprechgitter und 1 Modul mit 1 Lichttaster und 1 Klingeltaster	370 x 110 x 11	17-0-17256	St.				
		Stahl-Frontplatte, mit Sprechgitter und 1 Modul mit 1 Lichttaster und 2 Klingeltaster	370 x 110 x 11	17-0-17257	St.				
 		Edelstahl-Frontplatte, mit gelochtem Sprechfeld und 1 Lichttaster und 1 Klingeltaster RSA	370 x 110 x 11	17-0-17276	St.				
		Edelstahl-Frontplatte, mit gelochtem Sprechfeld und 1 Lichttaster und 2 Klingeltaster RSA	370 x 110 x 11	17-0-17277	St.				
ALU-Frontplatte und andere Bestückungsvarianten auf Anfrage lieferbar.									

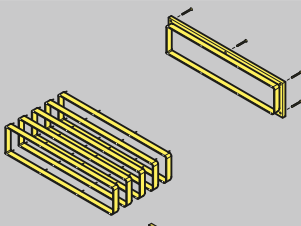
DURCHWURFHÄLSE und Zubehör (lose)		Maße in mm: b x h x t	Bestell-Nr.	Einheit	Standardfarbe	RAL-Farbe Front	RAL-Farbe komplett	silber eloxiert	bronze eloxiert
		Abschlussrahmen aus Kunststoff, passend für Durchwurfhäse, zur Befestigung von Kästen oder als offener Innenabschluss für 260 mm breite Klappe. Inkl. Schraubenset.	Farbe grau	97-9-82213	St.				
		dito für 370 mm breite Klappe		97-9-82214	St.				
		Kunststoff-Durchwurfhals-Set bestehend aus 5 Durchwurfhälsen à 10 mm, für 260 mm breite Klappe		97-9-82222	St.				
		dito für 370 mm breite Klappe.		97-9-82223	St.				
		Bürste gegen Zugluft für 260 mm breite Klappe*		97-9-79058	St.				
		Bürste gegen Zugluft für 370 mm breite Klappe*		97-9-79059	St.				
* Einbau in Kunststoff-Abschlussrahmen									